

Fönsterjalusier ALLTECH CD 200



FÖNSTERJALUSIER FÖR DIN VILLA ELLER SOMMARSTUGA!

Alltech fönsterjalusier med lameller av rullbockad lackad aluminium som är skumfylld för ökad stabilitet. Lämplig för fönster på villor, sommarstugor, lägenheter, stugor och hotell.

Manövreras med tubmotor som standard med eller utan nödmanöver och styrning sker via nyckelbrytare alternativt vippbrytare. Förses med ett kassettsystem som skyddar produkten i upprullat läge. Styrskenor av lackad aluminium med PVC inlägg vilket ger mindre slitage och tystare gång.

Färg: Vit alternativ natur som standard för snabb leverans. Kan erhållas i ett antal specialkulörer.

Fönsterjalusier har ett tilltalande utseende och kräver lite utrymme vid montering. Förutom inbrottsskydd erbjuder produkten solskydd, skydd mot vind och vatten, skydd mot oönskad insyn samt god isolering som hjälper till med energibesparing.

Kan även erbjuda inbyggda fönsterjalusier. Kontakta någon av våra duktiga säljare för mer information: 031-967350

Produktinformation

Fönsterjalusier ALLTECH CD 200

Teknisk information

Profilhöjd:	55 mm
Styrskena UPH 240:	75 mm
Styrskena UPH 260:	95 mm
Kassetstorlek:	205 250 300 mm
Maxhöjd:	4600 mm
Maxbredd:	6000 mm
Vikt:	5,5 kg m ²
Håldimension	Ingen

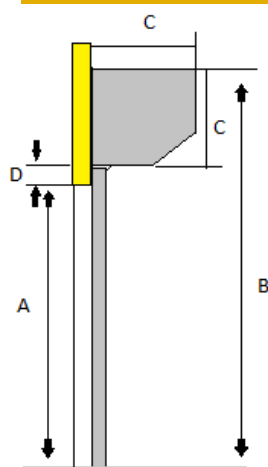
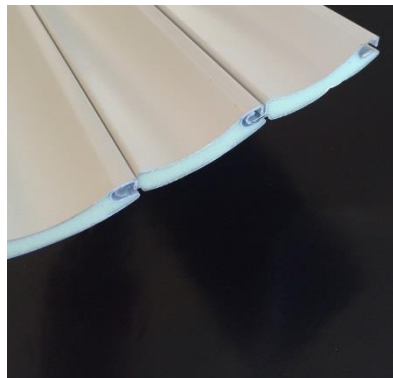

Bestämning av höjdmått vid väggmontage

- A: Dagöppningshöjd
 B: Totalhöjd/tillverkningshöjd
 C: Kassetthöjd/bredd*
 D: Minmått 50 mm

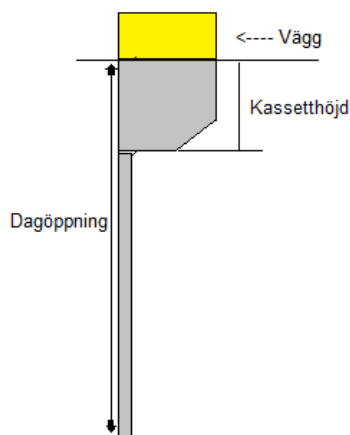

Bestämning av höjdmått vid nischmontage.

- Totalhöjd = Dagöppningshöjd
 Totalbredd = Dagöppningsbredd
 Vid nischmontage sker montage i befintlig dagöppning.
 Fördelaktigt då det inte finns plats ut på vägg.

Kassetstorlek H x B	Totalhöjd
205 x 205	2000 mm
250 x 250	3000 mm
300 x 300	4600 mm

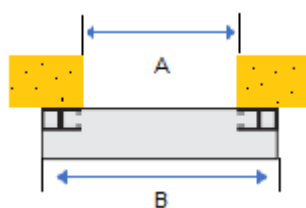
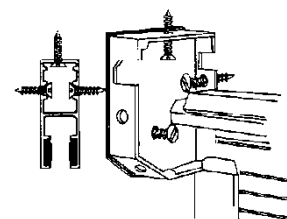

- Väggmontage:
 A: Dagöppning
 B: Ytermått styrskena

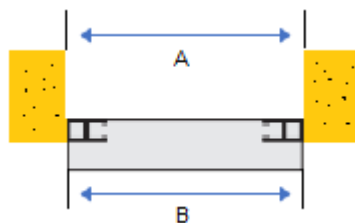

- Nischmontage:
 A: Dagöppning
 B: Ytermått styrskena

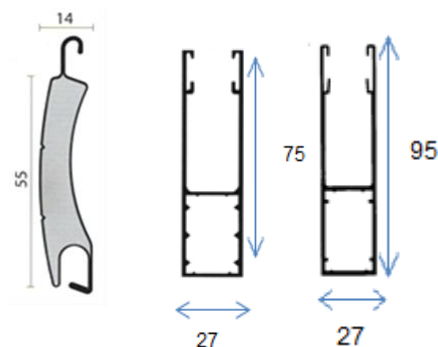

Alltech AB

Box 29 | 475 25 Hönö
 Tel: 031-967350 | Fax: 031-969595
www.alltechab.se | info@alltechab.se

- Mer än 20 års erfarenhet av mekaniska inbrottsskydd. Hög säkerhet och kvalitet