

Produktinformation

Rulljalusi ALLTECH CD 200



ETT MÅNGSIDIGT RULLJALUSI SOM PASSAR I DE FLEST MILJÖER!

Rulljalusi CD 200 med lameller av rullböckad lackad aluminium som är skumfylld för ökad stabilitet. Lämplig för butiker, entréer, kiosker, restauranger, barer och storkök. Används fördelaktigt som avskiljningsjalusi till större öppningar.

Manövreras med tubmotor som standard med eller utan nödmanöver och styrning sker via nyckelbrytare alternativt vippbrytare. Förses med ett kassettsystem som skyddar produkten i upprullat läge. Styrskenor av lackad aluminium med PVC inlägg vilket ger mindre slitage och tystare gång.

Färg: Vit alternativ natur som standard för snabb leverans. Kan erhållas i ett antal specialkulörer.

Produktinformation

Rullgaller ALLTECH CD 200

Teknisk information

Profilhöjd:	55 mm
Styrskena UPH 240:	75 mm
Styrskena UPH 260:	95 mm
Kassettstorlek:	205 250 300 mm
Maxhöjd:	4600 mm
Maxbredd:	6000 mm
Vikt:	5,5 kg m ²
Håldimension	Ingen

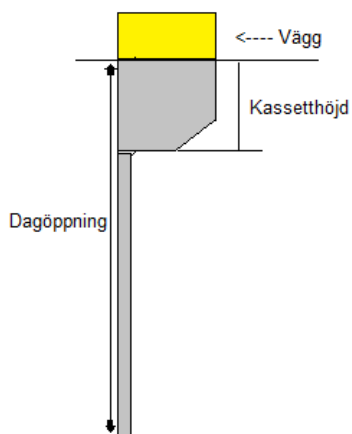
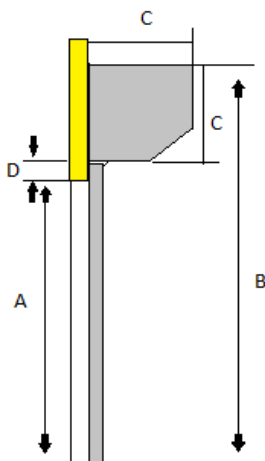
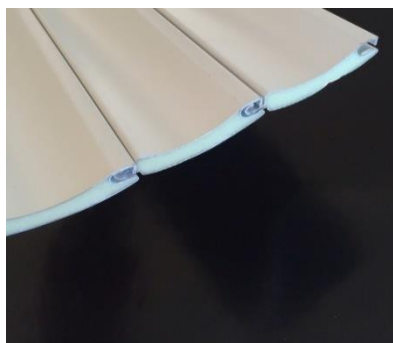

Kassettstorlek H x B	Totalhöjd
205 x 205	2000 mm
250 x 250	3000 mm
300 x 300	4600 mm

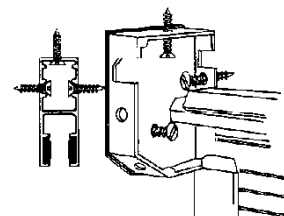

Bestämning av höjdmått vid väggmontage

- A: Dagöppningshöjd
- B: Totalhöjd/tillverkningshöjd
- C: Kassethöjd/bredd*
- D: Minmått 50 mm

Bestämning av höjdmått vid nischmontage.

- Totalhöjd = Dagöppningshöjd
- Totalbredd = Dagöppningsbredd
- Vid nischmontage sker montage i befintlig dagöppning.
- Fördelaktigt då det inte finns plats ut på vägg.

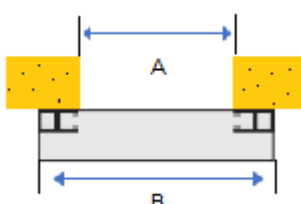

- Väggmontage:
- A: Dagöppning
- B: Yttermått styrskena

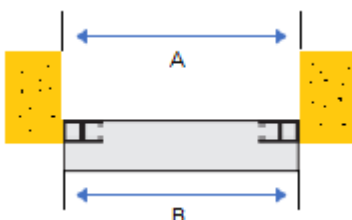

- Nischmontage:
- A: Dagöppning
- B: Yttermått styrskena

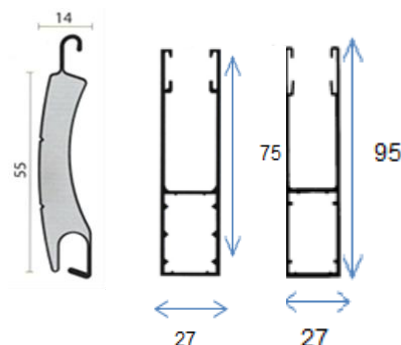

Alltech AB

Box 29 | 475 25 Hönö
 Tel: 031-967350 | Fax: 031-969595
www.alltechab.se | info@alltechab.se

- Mer än 20 års erfarenhet av mekaniska
 inbrottsskydd. Hög säkerhet och kvalitet